

Инструкция по эксплуатации

Электронный программируемый терморегулятор с таймером серии SOLELEC COMFORT



Внимание!

Указание по безопасности

Монтаж системы обогрева и ее подключение должно осуществляться только квалифицированным электриком, имеющим соответствующий допуск. Система обогрева должна подключаться через устройство защитного отключения. Необходимо предохранять терморегулятор и комплектующие от влаги, воздействия высоких температур, масла и растворителей.

RENAU не несет ответственности за ущерб и травмы, полученные в результате неправильного использования, технического обслуживания системы или применения продукции не по назначению. При монтаже используйте, пожалуйста, нашу актуальную техническую информацию!

Данный независимо монтируемый прибор служит для регулирования температуры исключительно в сухих помещениях, с обычной средой.

ОБЛАСТЬ ПРИМЕНЕНИЯ

Данный электронный программируемый регулятор температуры с функцией таймера применяется для регулирования:

- температуры теплых полов Solelec

ОБОЗНАЧЕНИЕ ФУНКЦИЙ РЕГУЛЯТОРА

Клавиша настройки и изменения установок, переключение между режимами поддержания комфортной температуры и пониженной температурой

Зеленый индикатор, светится в режиме комфортной температуры

Красный индикатор, светится если требуется режим обогрева

Поворотное колесико установки комфортной температуры (☼... 5 соответствует 10... 50°C)

Вкл. / Выкл. регулятора



УСТАНОВКИ И ПАРАМЕТРИРОВАНИЕ РЕГУЛЯТОРА

Температура пола устанавливается посредством поворотного колесика-регулятора и контролируется посредством выносного датчика.

Шкала ☼5 соответствует температуре 10... 50°C. До тех пор пока не будет установлено время переключений, регулятор будет поддерживать комфортную температуру (основная функция регулирования).

Посредством поворотного колесика регулятора устанавливается комфортная температура. Температура снижения получается вычитанием из значения комфортной температуры значения снижения, установленного через джампер J1 (предуст. 5°C или 3°C).

1. ВВОД В ЭКСПЛУАТАЦИЮ

Включение/выключение режима обогрева



Установить поворотное колесико регулятора в положение ☼, а выключатель питания – в положение I



Горит зеленый светодиод.
Основная функция регулирования
До тех пор пока не установлено время включения регулятора, он установлен на режим комфортной температуры.

2. ОСНОВНАЯ ФУНКЦИЯ РЕГУЛИРОВАНИЯ

Режим комфорта



Коротко нажать в режиме понижения температуры



Горит зеленый светодиод. Регулятор установлен на режим комфортной температуры.

Экономный режим



Коротко нажать в режиме комфортной температуры



Выключение зеленого светодиода. Регулятор установлен на режим снижения температуры.

3. УСТАНОВКА ФУНКЦИЙ РЕГУЛИРОВАНИЯ

Принцип установки времен переключения

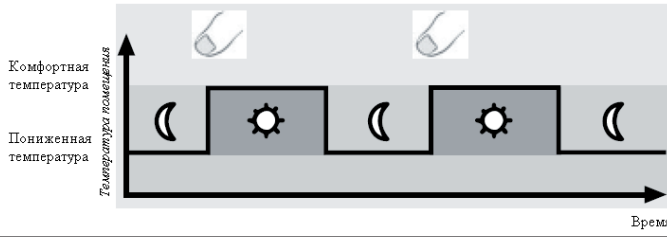

Установка режимов комфортного времени

В день может быть установлено до 3-х режимов комфортного времени (любой продолжительности, макс. 23 ч.).

Например, в период с 6 ч. до 8 ч. (время комфорта №1) и с 17 ч. до 22 ч. (время комфорта №2).

Пример



Время комфорта №1 - нажать кнопку управления и удерживать ее в течение 5 с.

Эти настройки производите в желаемое время начала включения комфортного режима (т.е., например, произвести первую установку утром в 6:00, затем вторую вечером в 17:00).

	Нажать кнопку управления и удерживать ее около 5 сек. до		включения красного светодиода
	Отпустить кнопку		
	кнопку управления нажимать коротко 1 раз для установки каждого часа периода комфортного времени обогрева. Нажатие x 2 раза = 2 часа период комфортного времени обогрева и т.д.		С каждым нажатием мигает красный светодиод
	Отпустить кнопку		Не требуются дальнейшие установки!

Через 20 сек. в качестве подтверждения, красный светодиод промигает несколько раз в соответствии с количеством установленных часов периода времени обогрева. Затем введенные установки автоматически сохраняются и загорается зеленый светодиод.



Горит зеленый светодиод.

По истечении режима комфортного времени регулятор автоматически перейдет на режим пониженной температуры.

Время комфорта №2

Для установки последующего времени включения регулятора повторите все действия как описано в пункте «Время комфорта №1» в желаемое время суток начала включения.

Для того, чтобы произвести удаление настроек времен включения см. пункт «Удаление времен включения регулятора».

Режим комфорта



Коротко нажать в режиме снижения температуры



Горит зеленый светодиод. Теперь установлен режим комфортной температуры обогрева до следующего времени выключения.

Экономичный режим



Коротко нажать в режиме комфортного времени обогрева



Зеленый светодиод выключается. Теперь установлен режим пониженной температуры до следующего времени включения.

4. ДОПОЛНИТЕЛЬНЫЕ ФУНКЦИИ РЕГУЛИРОВАНИЯ

4.1 Ручное управление / Режим отпуска - удерживать кнопку управления в течении 10 секунд.



Нажать кнопку управления и удерживать ее около 10 сек. до



включения красного светодиода



Отпустить кнопку



Горит зеленый светодиод.



Отпустить кнопку



мигает зеленый светодиод

Пока данная функция включена, мигает зеленый светодиод. Регулятор установлен на длительное время на заданную поворотным колесиком температуру. В это время не происходит автоматический переход на режим снижения температуры. Благодаря этому, например, может быть установлена пониженная температура (защита от мороза) на любую продолжительность времени.

Прекращение функции



Кнопку управления коротко нажать



Зеленый светодиод не горит и не мигает. Продолжается обработка функции времен переключения.

4.2 Переключение на зимнее время - нажать и удерживать кнопку в течение 15 сек.



Нажать кнопку управления и удерживать ее около 15 сек. до



включения красного светодиода



Отпустить кнопку



Горит зеленый светодиод.



Отпустить кнопку



мигает красный светодиод



Отпустить кнопку













Настройка установлена

4.3 Переключение на летнее время – нажать кнопку и удерживать 20 сек.

	Нажать кнопку управления и удерживать ее около 20 сек. до		включения красного светодиода
			Горит зеленый светодиод.
			мигает красный светодиод
			мигает зеленый светодиод
	Отпустить кнопку	Настройка установлена	

4.4 Удаление времен переключения регулятора – нажать и удерживать кнопку управления 25 сек.

	Нажать кнопку управления и удерживать ее около 25 сек. до		включения красного светодиода
			Горит зеленый светодиод.
			мигает красный светодиод
			мигает зеленый светодиод
			мигают оба светодиода
	Отпустить кнопку	Оба светодиода продолжают мигать	
	Нажать кнопку и удерживать пока		Оба светодиода не выключатся
	Отпустить кнопку		Горит зеленый Базовая функция регулирования До тех пор пока не установлены времена переключения, регулятор установлен на режим комфортной температуры.

Внимание: При отключении напряжения в сети или выключении регулятора на более чем 4-х часов необходима новая установка режимов комфортного времени.

Мигает красный светодиод		Если мигает красный светодиод, необходима новая установка режимов комфортного времени. Регулятор установлен на режим пониженной температуры.
--------------------------	---	--

4.5 Выбор температуры понижения

Через джампер (перемычку) J1 можно выбрать температуру понижения между 3°C или 5°C.

J1 установлен - снижение на 5°C (предустановлено)
J1 снят - снижение на 3°C.

На это значение будет снижаться установленная колесиком-ручкой температура. Установка джампера препятствует потерям.

ЭЛЕКТРИЧЕСКОЕ ПОДКЛЮЧЕНИЕ

Внимание! Электрические подключения производить в отсутствии питающего напряжения!

Подключение производится в следующем порядке:

- снять колесико-регулятор температуры
- открутить открывшийся винт крепления
- снять верхнюю часть корпуса
- произвести подключения согласно схеме подключения (см. схему на нижней части корпуса)

После подачи напряжения питания регулятор работает в режиме поддержания комфортной температуры (основная функция регулирования).

Выносной датчик

Выносной датчик температуры должен быть надлежащим образом смонтирован для правильной регистрации температуры теплого пола (см. инструкцию по монтажу напольного обогрева). Выносной датчик (тип F193720) должен быть установлен в защитную трубку (с целью дальнейшего облегчения возможности проверки или замены). Не прокладывать выносной датчик вблизи силовоточных цепей. Выносной датчик может быть удлинен до 50 метров с помощью сетевого кабеля.

Внимание! Провода датчика проводят напряжение питания.

При отказе датчика (короткое замыкание или обрыв) регулятор переходит в режим ошибки. При этом будет обогрев макс. с 30% энергии (включение на 30% времени).

При отказе датчика мигают оба светодиода.

СХЕМА ПОДКЛЮЧЕНИЯ

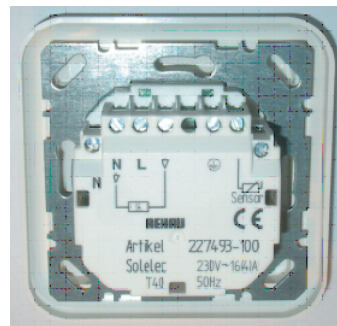
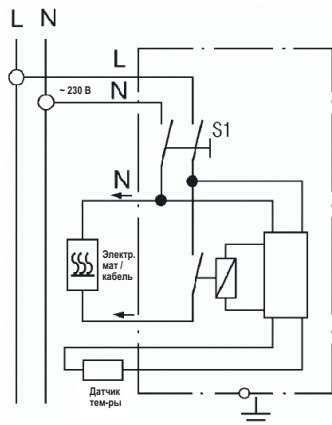

ГАБАРИТНЫЕ РАЗМЕРЫ

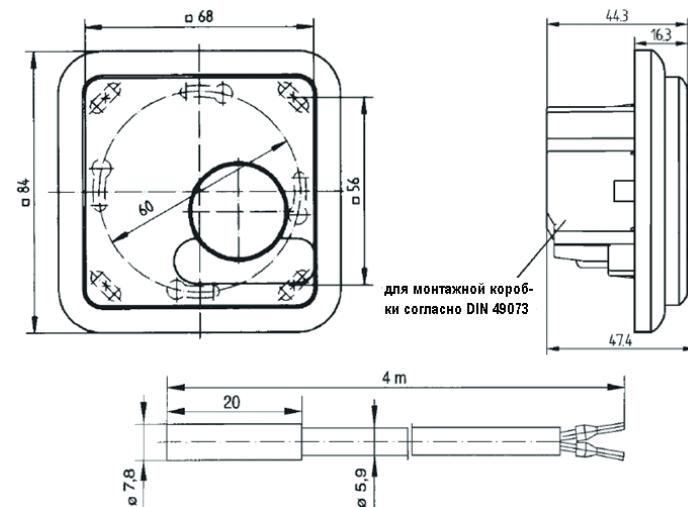

для монтажной коробки согласно DIN 49073

ТЕХНИЧЕСКИЕ ДАННЫЕ

Название	Терморегулятор REHAU SOLELEC COMFORT
Заказной номер по каталогу	227493-100; 227945-100 (с компл. для подключения)
Диапазон установки температуры пола	☼ ...5 (= 10...50°C)
Индикация светодиода: красный зеленый	требуется режим обогрева режим поддержания комфортной температуры
Переключатель обогрева	2-х полюсный
Рабочее напряжение	230 В (195...253 В) 50 Гц
Автономное сохранение данных	>= 4 часов
Выход	Замыкающее реле
Ток коммутации	100 мА...16 А (cos φ=1) 100 мА...2 А (cosφ=0,6)
Алгоритм регулирования	ПИ-регулятор
Мин. шаг переключения температуры	~ 1°C
Датчик температуры	Тип F 193720 (длина 4 м, удлиняемый до 50 м)
Режим пониженной температуры	Установка 3 К или 5 К (через J1)
Ограничение диапазона	С помощью установок ограничителей min/max в колесике-маховичке регулятора (для съема маховичка – потянуть его осторожно вверх)
Класс защиты корпуса	IP40
Класс защиты	II
Рабочая температура	0...40°C
Температура хранения	-25...70°C
Вес	90 г

Характеристики выносного датчика

10 °C	66,8 кΩ	30 °C	26,3 кΩ
20 °C	41,3 кΩ	40 °C	17,0 кΩ
25 °C	33 кΩ	50 °C	11,3 кΩ